

VOCE DI CAPITOLATO: Formazione di balastra ad elementi prefabbricati in Cls Rck 400 opportunamente armato con ferro ad aderenza migliorata diam. 6, finitura liscia da cassero metallico, composta da base inferiore di dim. 11 x 20 x 200 con guida per alloggiamento colonnine, base superiore cm. 11 x 20 x 200 realizzata a vaschetta nella sua totale lunghezza per consentire, una volta posizionata, il riempimento di quest'ultima mediante cls armato, garantendo quindi stabilità e sicurezza. La balastra è composta inoltre da n. 05 colonnine cm. 12 x 12 x 70 h. per ogni metro lineare, da cimasa cm. 5 x 22 x 100, pilastro intermedio cm. 23 x 23 x 90 h. e relativo copripilastro cm. 24 x 24 x 11 h. Il fusto intermedio misura cm. 12 x 12 x 70, ed e' un elemento decorativo non portante, che puo' sostituire una colonnina non interferendo nella linearita' della balastra. Le fughe degli elementi del sistema Balastra dovranno essere stuccate a regola d'arte mediante adesivo cementizio o similare. Il sistema in opera dovrà essere inattraversabile da una sfera di diametro 10 cm. Peso specifico pari a 2000 Kg/m³, durezza mohs pari a 6, resistenza all'usura non superiore a 11.

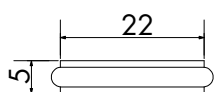

CIMASA
Dim. cm. 5 x 22 x 100

BALAUSTRINO 11/B
Dim. cm. 12 x 12 x 70 h.

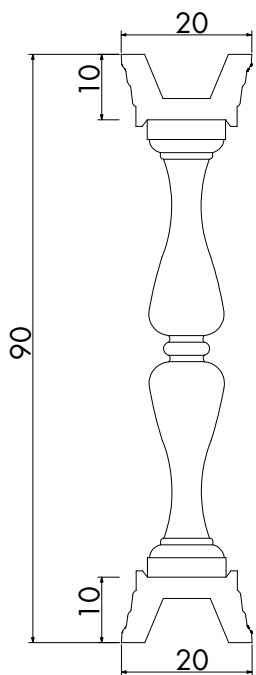

BASE SUPERIORE
Dim. cm. 11 x 20 x 200

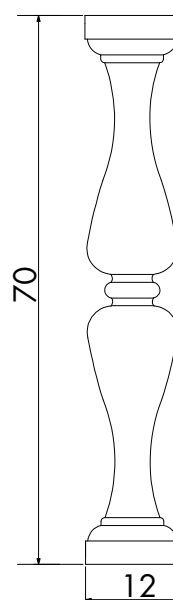

BASE INFERIORE
Dim. cm. 11 x 20 x 200

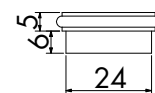
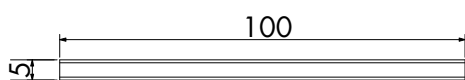

CAPITELLO
PILASTRINO

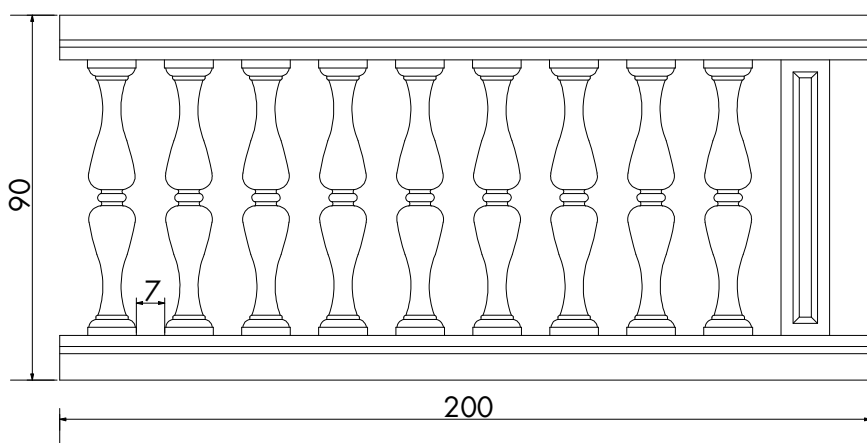

COMPOSIZIONE BALAUSTRADA

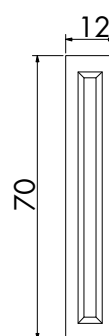

FUSTO
INTERMEDIO

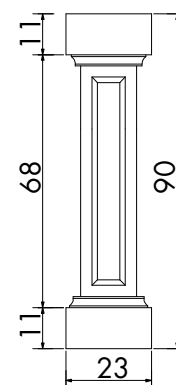

PILASTRINO

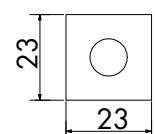

PIANTA
PILASTRINO